

جهاز العرض التفاعلي Dell

S560P/S560T

دليل الاستخدام



## الملاحظات والتنبيهات والتحذيرات

**ملاحظة:** تشير الملاحظة إلى معلومات مفيدة تساعدك في استخدام جهاز العرض الصوتي الذي لديك على نحو أفضل. 

**التنبيه:** يشير التنبيه إلى احتمال حدوث تلف بالجهاز أو فقدان للبيانات إذا لم يتم إتباع الإرشادات. 

**التحذير:** يشير التحذير إلى احتمالية حدوث أضرار للممتلكات أو تعرض الأشخاص للإصابة أو الوفاة. 

---

المعلومات الواردة في هذه الوثيقة عرضة للتغيير دون سابق إخطار.

© 2016 Dell Inc. جميع الحقوق محفوظة.

يمنع منعاً باتاً نسخ هذه المواد بأية وسيلة كانت دون الحصول على إذن كتابي من شركة Dell Inc.

العلامات التجارية المستخدمة في هذه الوثيقة: تعد Dell و شعار DELL وعلامتين تجاريتين لشركة Dell Inc. في حين أن كلاً من DLP و شعار DLP وعلامات تجارية لشركة INCORPORATED INSTRUMENTS TEXAS، بينما تعد Windows و Microsoft وعلامتين تجاريتين مسجلتين لشركة Microsoft Corporation في الولايات المتحدة و/أو الدول الأخرى.

قد تُستخدم العلامات والأسماء التجارية الأخرى في هذه الوثيقة للإشارة إلى الكيانات التي تحمل العلامات والأسماء أو المنتجات الخاصة بتلك الكيانات. وتخلي شركة Dell Inc. مسؤوليتها عن أية منفعة تتعلق بملكية العلامات والأسماء التجارية بخلاف التي تعود ملكيتها إليها.

الطراز: جهاز العرض Dell S560P/S560T

يونيو ٢٠١٦ النسخة المنقحة A00

# جدول المحتويات

٥	١	نبذة عن جهاز العرض Dell
٥		محتويات صندوق جهاز العرض
٧		الجانب العلوي والسفلي لجهاز العرض
٨		توصيلات جهاز العرض
١٠		ضبط حجم الصورة
١٢		وحدة التحكم عن بُعد
١٦	٢	استخدم قلم تفاعلي (مخصص فقط للطراز S560P)
١٦		متطلبات النظام
١٧		حول القلم التفاعلي
١٨		استبدال أسنان القلم التفاعلي
١٩		استبدال بطاريات القلم التفاعلي
٢٠		استخدام القلم التفاعلي مع S560P
٢١		إعدادات منطقة اللمس
٢٣		معايرة القلم
٢٤	٣	استخدام قلم تفاعلي (مخصص فقط للطراز S560T)
٢٤		متطلبات النظام
٢٥		إعدادات خاصة اللمس التفاعلي
٢٥		استخدام القلم التفاعلي مع S560T
٢٧		إعدادات منطقة اللمس
٢٩		معايرة اللمس التفاعلي
٣٠		استخدام S560T ولوحة بيضاء تسمح بالمحو الجاف
٢٩	٤	توصيل مهايئ عرض لاسلكي
٢٩		تنصيب مهايئ عرض لاسلكي
٣٠		إعدادات مهايئ العرض اللاسلكي
٣١	٥	استكشاف الأعطال وإصلاحها
٣١		الإرشادات المتعلقة باستكشاف الأخطاء وإصلاحها
٣٥		الإشارات الإرشادية
٣٦	٦	الصيانة
٣٦		تغيير المصباح
٣٨		استبدال بطاريات وحدة التحكم عن بُعد

٣٩	المواصفات	٧
٤٣	معلومات إضافية	٨
٤٤	الاتصال بشركة Dell	٩

# نبذة عن جهاز العرض Dell

يأتي جهاز العرض الذي بين يديك مرفقًا به جميع العناصر الموضحة أدناه. تأكد من وجود كافة العناصر وفي حالة غياب أي عنصر، يرجى الاتصال بشركة Dell.

## محتويات صندوق جهاز العرض

محتويات العبوة

٥ متر كبل VGA (VGA إلى VGA)

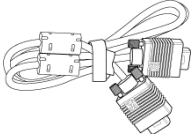

كبل الطاقة

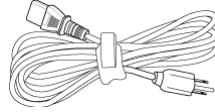

بطاريات AAA (2 لجهاز S560T و 6 لـ S60P)



وحدة التحكم عن بعد



كبل USB صغير ٥ م (توصيل USB-A إلى B صغير)

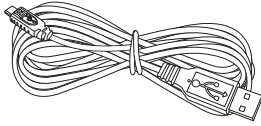

قرص مدع ودليل الاستخدام والوثائق الخاصة بالجهاز

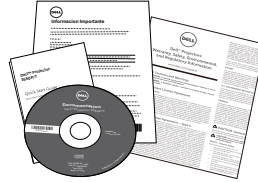

---

محتويات عبوة التغليف (S560P فقط)

شريط حزام اليد (قطعتين)

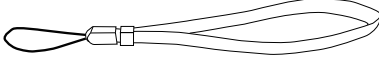

قلم نفاعلي (قلمين) //  
غطاء رأس القلم (٤ قطع)

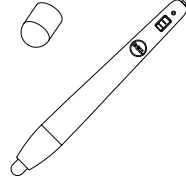

---

محتويات عبوة التغليف (S560T فقط)

للوحدة اللمسية) كبل طاقة توصيل تيار مباشر إلى  
تيار مباشر بطول ٢م

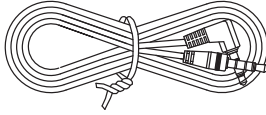

الوحدة اللمسية

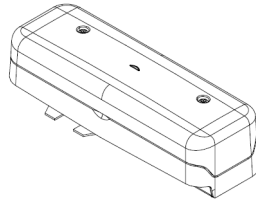

مجموعة أدوات لوحة قاعدة الوحدة اللمسية

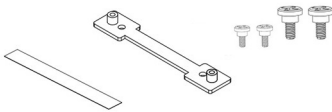

قلم غير فعال (قلمين) // سنون القلم (قطعتين)

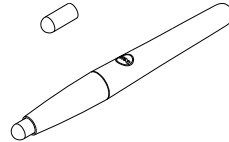

## الجانب العلوي والسفلي لجهاز العرض

الجانب السفلي

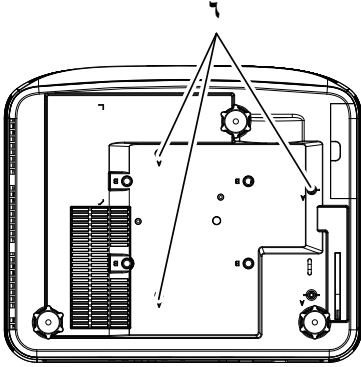

الجانب العلوي

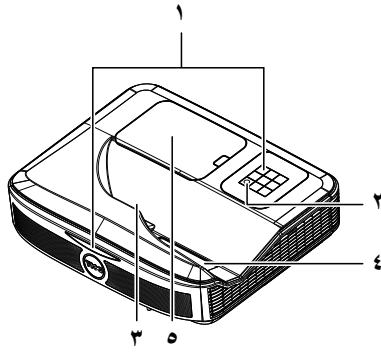

١ مستقبلات الأشعة تحت الحمراء

٢ زر الطاقة

٣ كاميرا

٤ العدسة

٥ غطاء المصباح

٦ فتحات التثبيت بالحائط

A: تثبيت حائطي خاص بأجهزة Dell S560

B: تثبيت حائطي بمعايير عالمية

ملاحظة: فتحات براغي التثبيت الحائطي 4 X M4. عزم الربط الموصى باستخدامه أقل من 15 قوة كيلوجرام - سم.



## توصيلات جهاز العرض

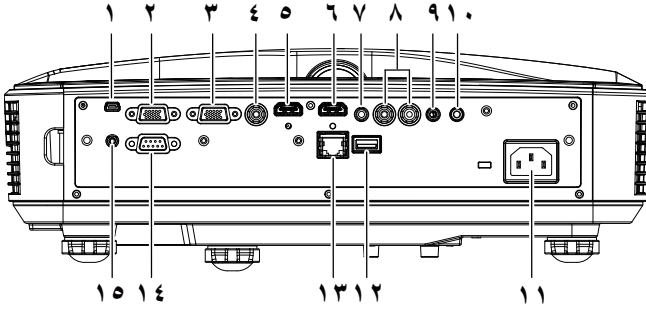

١	USB صغير (صغير من نوع B)	٩	منفذ توصيل الميكروفون
٢	موصل VGA خارجي (للعرض على شاشة إضافية)	١٠	موصل خرج الصوت
٣	موصل VGA-IN	١١	موصل كبل الطاقة
٤	منفذ توصيل الفيديو المؤلف	١٢	موصل USB من النوع A
٥	منفذ توصيل HDMI 2	١٣	موصل RJ45
٦	منفذ توصيل HDMI 1	١٤	منفذ توصيل RS232
٧	موصل دخل الصوت	١٥	طاقة الوحدة للمسمة
٨	موصل صوتي من نوع RCA		

⚠ تنبيه: يرجى اتباع تعليمات السلامة الموضحة في صفحة ٩ قبل الشروع في تنفيذ أي من الإجراءات الواردة في هذا القسم.



## تنبيه: تعليمات السلامة



- ١ تجنب استخدام الجهاز بالقرب من أجهزة يتولد عنها كمية كبيرة من الحرارة.
- ٢ تجنب استخدام الجهاز في المناطق التي تكثر فيها الأتربة. فقد تتسبب الأتربة في تعطل النظام؛ ومن ثم توقف الجهاز تلقائياً.
- ٣ تأكد من تثبيت الجهاز في مكان جيد التهوية.
- ٤ تجنب سد فتحات وتقريب التهوية الموجودة بالجهاز.
- ٥ تأكد من أن درجة الحرارة المحيطة بالجهاز تتراوح بين ٥ إلى ٤٠ درجة مئوية.
- ٦ لا تحاول لمس فتحات التهوية بالجهاز فقد تصبح ساخنة للغاية بعد تشغيل الجهاز أو بعد إيقاف تشغيله مباشرةً.
- ٧ لا تنظر مباشرة إلى عدسة الجهاز أثناء تشغيله؛ فقد يتسبب ذلك في إذياع عينيك.
- ٨ تجنب وضع أي أجسام بالقرب من الجهاز أو أمامه أو محاولة تغطية العدسة أثناء تشغيله، حيث قد يتسبب ذلك في انصهار ذلك الجسم أو احتراقه.
- ٩ لا تستخدم الكحول لمسح العدسات.

## ملاحظة:



- لا تحاول تثبيت جهاز العرض على الحائط بنفسك. بل ينبغي أن يعزى الأمر للفنيين المؤهلين لذلك.
- مجموعة تثبيت جهاز العرض على الحائط الموصى باستخدامها. لمزيد من المعلومات، يرجى زيارة موقع خدمات الدعم الخاص بالشركة على العنوان [dell.com/support](http://dell.com/support).
- لمزيد من المعلومات، يرجى الرجوع إلى معلومات السلامة المرفقة مع الجهاز.
- يمكن استخدام جهاز عرض S560P/ S560T في الأماكن المغلقة فقط.

## ضبط حجم الصورة

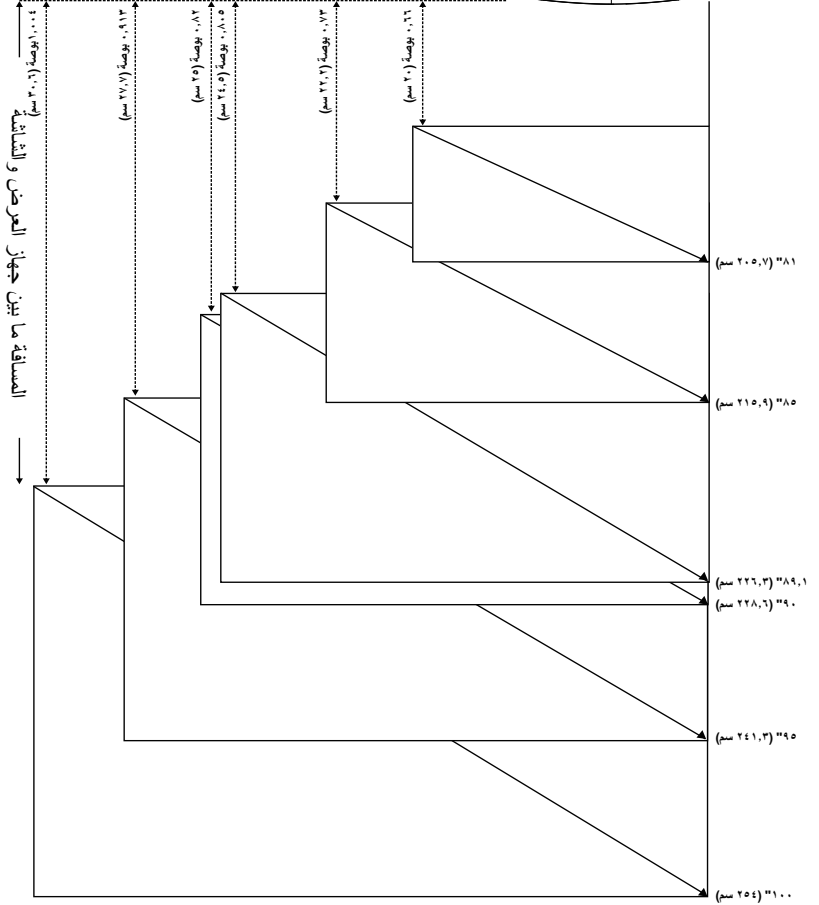

## ضبط شكل الصورة

L2		L1		H2		H1		حجم الشاشة					
العرض		العرض						الارتفاع		العرض		القطر	
ملم	بوصة	ملم	بوصة	ملم	بوصة	ملم	بوصة	ملم	بوصة	ملم	بوصة	ملم	بوصة
٤٥٢	١٨	٢٠٠	٨	١١٥٣	٤٥	١٤٥	٦	١٠٠٩	٤٠	١٧٩٣	٧١	٢٠٥٧	٨١
٤٧٤	١٩	٢٢٢	٩	١٢١٢	٤٨	١٥٤	٦	١٠٥٩	٤٢	١٨٨٢	٧٤	٢١٥٩	٨٥
٤٩٧	٢٠	٢٤٥	١٠	١٢٧٣	٥٠	١٦٣	٦	١١١٠	٤٤	١٩٧٢	٧٨	٢٢٦٣	٨٩,١
٥٠٢	٢٠	٢٥٠	١٠	١٢٨٦	٥١	١٦٥	٧	١١٢١	٤٤	١٩٩٢	٧٨	٢٢٨٦	٩٠
٥٣٠	٢١	٢٧٨	١١	١٣٦٠	٥٤	١٧٧	٧	١١٨٣	٤٧	٢١٠٣	٨٣	٢٤١٣	٩٥
٥٥٨	٢٢	٣٠٦	١٢	١٤٣٤	٥٦	١٨٨	٧	١٢٤٥	٤٩	٢٢١٤	٨٧	٢٥٤٠	١٠٠

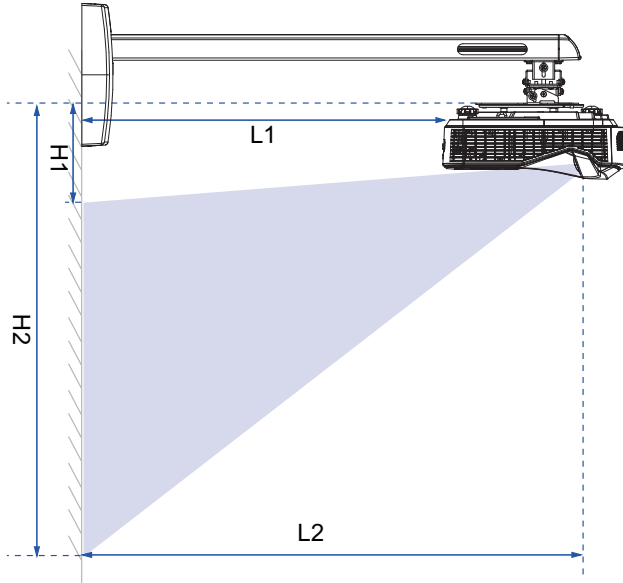

## وحدة التحكم عن بُعد

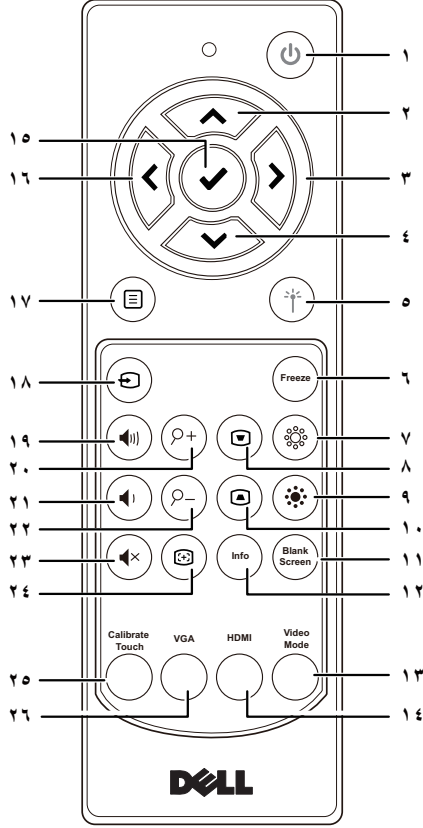

تشغيل جهاز العرض أو إيقاف تشغيله.	١	الطاقة (power icon)
اضغط على هذا الزر للتنقل بين عناصر قائمة المعلومات المعروضة على الشاشة.	٢	أعلى (up arrow icon)
اضغط على هذا الزر للتنقل بين عناصر قائمة المعلومات المعروضة على الشاشة.	٣	اليمين (right arrow icon)
اضغط على هذا الزر للتنقل بين عناصر قائمة المعلومات المعروضة على الشاشة.	٤	أسفل (down arrow icon)

٥	الليزر 	وجه وحدة التحكم عن بعد نحو الشاشة، ثم اضغط مع الاستمرار على زر الليزر لتنشيط ضوء الليزر.
		<b>تحذير: لا تنظر إلى مؤشر الليزر مباشرة أثناء تشغيله. وتجنب تعريض عينيك لضوء الليزر.</b> 
٦	تثبيت	اضغط على هذا الزر لإيقاف الصورة على الشاشة مؤقتًا، ثم اضغط "تجميد" مرة أخرى لإلغاء تجميد الصورة.
٧	السطوع + 	اضغط على هذا الزر لزيادة مستوى السطوع.
٨	ضبط التشوه شبه المنحرف + 	اضغط على هذا الزر لضبط تشوه الصورة الناتج عن إمالة جهاز العرض (+/- ٤٠ درجة).
٩	السطوع - 	اضغط على هذا الزر لخفض مستوى السطوع.
١٠	ضبط التشوه شبه المنحرف - 	اضغط على هذا الزر لضبط تشوه الصورة الناتج عن إمالة جهاز العرض (+/- ٤٠ درجة).
١١	شاشة فارغة	اضغط للتبديل بين عرض شاشات فارغة بيضاء وسوداء والعودة إلى العرض التلقائي.
١٢	معلومات	اضغط على هذا الزر لعرض المعلومات المتعلقة بجهاز الإسقاط.
١٣	وضع الفيديو	يتميز هذا الجهاز بتمتعه بتهيئات مسبقة الضبط تنتج عرضاً أفضل للبيانات (شرائح العرض التلقائي) أو الفيديو (الأفلام والألعاب وغيرها).
		اضغط على زر <b>وضع الفيديو</b> للتبديل بين أوضاع عرض تلقائي أو ساطع أو الفيلم أو sRGB أو مخصص.
		يؤدي الضغط مرة واحدة على زر <b>وضع الفيديو</b> إلى إظهار وضع العرض الحالي. بينما يؤدي الضغط <b>وضع الفيديو</b> مرة أخرى إلى التبديل بين أوضاع العرض.
١٤	HDMI	اضغط هذا الزر لاختيار مصدر HDMI.
١٥	إدخال 	اضغط على هذا الزر لتأكيد اختيارك.
١٦	اليسار 	اضغط على هذا الزر للتنقل بين عناصر قائمة المعلومات المعروضة على الشاشة.
١٧	القائمة 	اضغط على هذا الزر لتنشيط قائمة المعلومات المعروضة على الشاشة.
١٨	المصدر 	اضغط على هذا الزر للتبديل بين مصادر VGA والفيديو المؤلف و HDMI-1 و HDMI-2.
١٩	رفع الصوت 	اضغط على هذا الزر لزيادة مستوى الصوت.
٢٠	تكبير الزوم 	اضغط على هذا الزر لزيادة حجم الصورة.
٢١	خفض الصوت 	اضغط على هذا الزر لخفض مستوى الصوت.

٢٢	تصغير الزوم (P)	اضغط على هذا الزر لتصغير حجم الصورة.
٢٣	كتم الصوت (M)	اضغط على هذا الزر لكتم صوت سماعة جهاز العرض أو إلغاء كتمه.
٢٤	ضبط تلقائي (F5)	اضغط على هذا الزر لضبط الصورة المعروضة.
٢٥	معايرة وظيفة اللمس	اضغط لمعايرة وظيفة اللمس والضبط للحصول على دقة أفضل.
		ملاحظة: إعداد الأداة المساعدة مطلوباً. 
٢٦	VGA	اضغط هذا الزر لاختيار مصدر VGA.

## نطاق تشغيل وحدة التحكم عن بعد

نطاق التشغيل	
الزاوية	±٣٠°
المسافة	٧ م/٢٢,٩٧ قدم

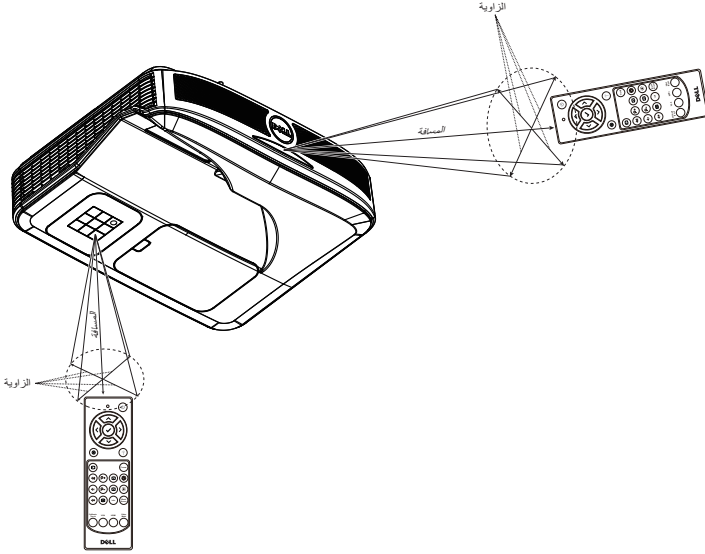

**ملاحظة:** قد يختلف نطاق التشغيل الفعلي إلى حد ما عما ورد بالرسم التوضيحي، كما تحول البطاريات الضعيفة دون تشغيل وحدة التحكم عن بعد للجهاز بصورة صحيحة.



## استخدم قلم تفاعلي (مخصص فقط للطراز S560P)



يعرض جهاز العرض S560P سطح المكتب لعدد من أجهزة الكمبيوتر المتصلة على لوحة بيضاء، فهو يعمل كجهاز دخل للكمبيوتر المتصل، كما يمكنك الانتقال بين برامج الكمبيوتر وتحديثها والتفاعل معها من خلال اللوحة البيضاء.

يعد جهاز العرض S560P جهاز عرض تفاعلية يعتمد على استخدام القلم، وقم بتنزيل وتثبيت أداة المساعدة التفاعلية الخاصة بأجهزة Dell S560x لإعداد المرة الأولى والمعايرة التفاعلية.

### متطلبات النظام

ملاحظة: تأكد من توفير جهاز الكمبيوتر خاصتك للحد الأدنى من متطلبات النظام التالية:



تثبيت أداة مساعدة تفاعلية خاصة بأجهزة S560x*1		عدد النقاط للمسية المدعومة	نظام التشغيل
للإعداد المرة الأولى	للإستخدام التالي		
غير ضروري	مدعومة*3	١٠ نقاط لمسية	إصدارات Windows 7/8/10
مطلوب، يرجى تثبيت أداة مساعدة الإعداد في كل الحواسيب التي تعمل بأنظمة Mac لاستخدامها مع جهاز العرض S560P	مدعومة	نقطة لمسية واحدة*٤	MAC نظام تشغيل X (10.7~10.11)
غير ضروري	غير مدعوم، يرجى استخدام نظام التشغيل Windows أو كمبيوتر يعمل بنظام Mac لإتمام الإعداد الأول لجهاز العرض S560P	١٠ نقاط لمسية	ChromeBook

\*1: احصل على أداة المساعدة التفاعلية الخاصة بأجهزة S560x من القرص المدمج المرفق أو حملها من دعم Dell

\*2: يتطلب جهاز العرض S560P إجراء المعايرة الأولى، لذا يرجى التأكد من معايرة الأقلام التفاعلية قبل الاستخدام

\*3: يتطلب تثبيت برنامج NET Framework 4.0.

\*4: يدعم نظام التشغيل Mac نقطة لمسية واحدة فقط



**ملاحظة:** للحصول على دقة أفضل، يجب أن يكون الضبط على وضع "عارض فقط" قبل المعايرة. يرجى الرجوع إلى "دليل إعداد منطقة اللمس S560T" استكشاف الأعطال واصلاحها سؤال ٢ للحصول على مزيد من المعلومات عن وظيفة اللمس والمعايرة في أوضاع عرض مختلفة.



## حول القلم التفاعلي

يسمح القلم التفاعلي للمستخدم بالتفاعل مع المحتويات المعروضة بنفس طريقة دخل الماوس.

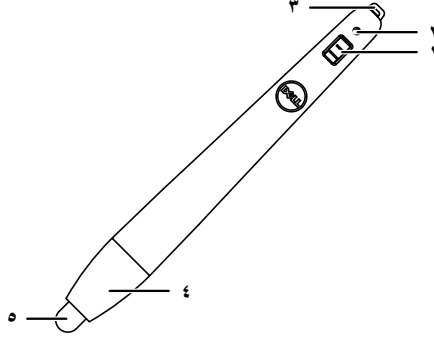

١	مفتاح الطاقة
٢	مؤشر الطاقة بضوء مؤشر الطاقة لوضع ثوان ثم ينطفئ بمجرد تشغيل القلم. أخضر: تشغيل عادي أحمر: البطارية منخفضة لا يوجد ضوء: البطارية فارغة
٣	شريط حزام اليد
٤	الوصول إلى حجرة البطارية، لفها للفتح واستبدال البطاريات.
٥	سن القلم

## استبدال أسنان القلم التفاعلي

ملاحظة: وفي حالة تلف رأس القلم أو عدم عملها بالشكل الذي تريده يتعين استبدالها.

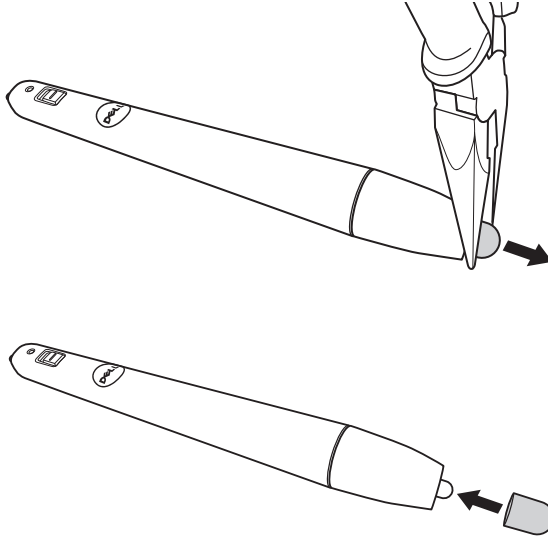

## استبدال بطاريات القلم التفاعلي

**ملاحظة:** إذا انخفض الشحن في البطارية يبدأ مؤشر بيان LED بالوميض باللون الأحمر أثناء تشغيل القلم. يجب استبدال البطاريات الموجودة ببطاريات AAA جديدتين. ١ يمكن الوصول إلى حجرة البطاريات بلف رأس القلم لفتحه.

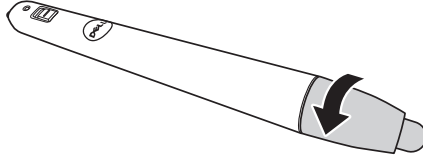

٢ ركب البطاريات مع مراعاة صحة اتجاه القطبين وفقاً للعلامات الموجودة على رأس القلم.

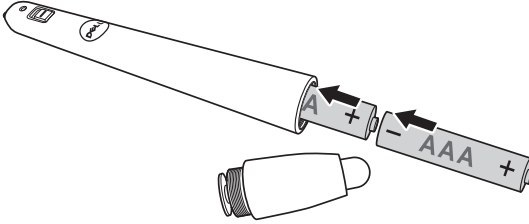

**ملاحظة:** تجنب الخلط بين أنواع مختلفة من البطاريات أو استخدام بطاريات جديدة وقديمة معاً. ٣ أعد تركيب رأس القلم ولفها حتى تنغلق حجرة البطاريات تماماً.

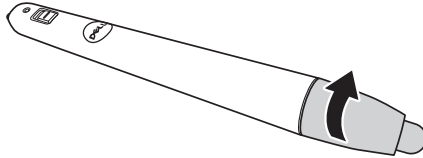

## استخدام القلم التفاعلي مع S560P

الخطوة ١: قم بتوصيل الكمبيوتر بجهاز العرض باستخدام كبل HDMI/ VGA لعرض الصورة. قم بتوصيل كبل USB للاستخدام في الوضع التفاعلي في حالة استخدام نظام التشغيل Mac، شغل أداة المساعدة التفاعلية بأجهزة S560x لإعداد القلم.

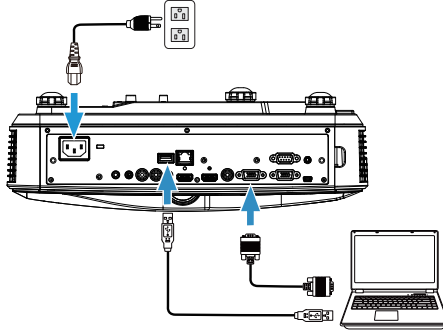

الخطوة ٢. شغل أداة المساعدة التفاعلية بأجهزة Dell S560x، بحيث يمكن للمستخدمين اختيار وضع التفاعل الافتراضي (👉) لخاصية اللمس متعدد النقاط. انتقل إلى وضع القلم النشط الخاص S560P.

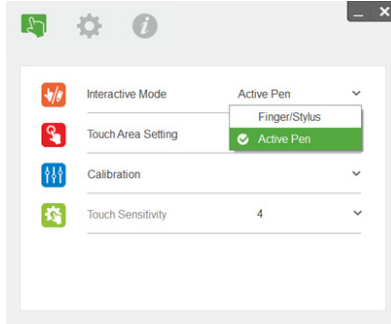

يتم تفعيل نقطة لمسية واحدة في أنظمة تشغيل Mac

ملاحظة: يكون من الضروري تشغيل أداة المساعدة التفاعلية في أجهزة الكمبيوتر التي تعمل بنظام Mac وأجهزة Dell S560x.



## إعدادات منطقة اللمس

انتقل إلى وضع العرض "العارض فقط".

١ تحديد إعدادات منطقة اللمس التلقائية:

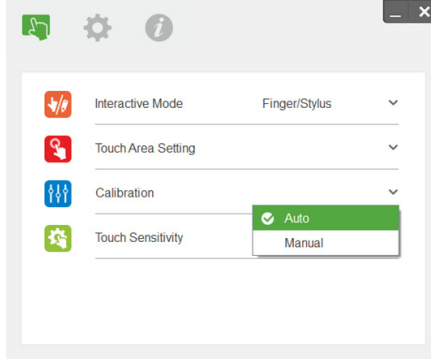

### ملاحظة:



- قم بإنهاء كافة تطبيقات البرنامج
- قلل من مستوى الإضاءة المحيطة
- تجنب إعاقة العدسات أو تحريكها أثناء إعداد منطقة اللمس
- تحقق من وضوح الصورة المعروضة، وفي حالة عدم تحقق ذلك، اضبط التركيز لزيادة حدة الصورة
- في حالة انبثاق رسالة الفشل، استخدم الإعداد اليدوي لضبط منطقة اللمس.

٢ اختر إعداد منطقة اللمس يدويا:

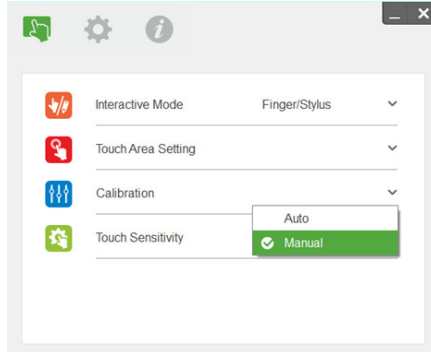

١-٢ بعد أن تلتقط الكاميرا الصورة المعروضة، ستظهر نافذة منطقة اللمس، فإذا لم تكن الصورة الملتقطة واضحة، يرجى إعادة تحديد "تحديد وضع الإضاءة المحيطة" من "تلقائي" إلى "ساطع" أو "معتم" وفقاً لحالة الإضاءة المحيطة الفعلية.

لاحظ: تظهر الصورة الملتقطة النقاط الكاميرا الفعلي وهو الوضع المعكوس من صورة الإسقاط، فعلى سبيل المثال: P1 هي زاوية اليمنى منخفضة، P2 هي زاوية يسرى منخفضة، وهكذا.

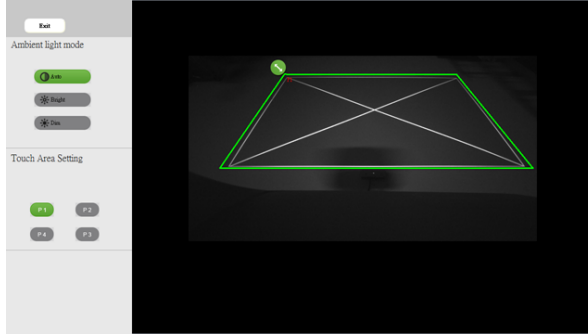

٢-٢ ضبط دقة حدود منطقة اللمس

الخطوة ١: انقر على P1 واستخدم الماوس لسحب P1 إلى الجانب الأيسر العلوي، وحافظ على محاذاة المنطقة الخضراء القابلة للضبط مع الإطار الأبيض المعروض.

الخطوة ٢: اضبط P2 مع P4 بحيث تتراكب المنطقة الخضراء القابلة للضبط مع الإطار الأبيض المعروض تماماً.

الخطوة ٣: أخيراً، يرجى التحقق مرة أخرى من إن الإطار الأخضر متراكب تماماً مع الإطار الأبيض المنعكس. وفي حالة عدم تحقق ذلك، اضبط درجة الدقة مرة أخرى.

٣-٢ انقر فوق زر إنهاء بعد تحديد منطقة اللمس تحديداً صحيحاً.

## معايرة القلم

١ انتقل إلى وضع العرض "العارض فقط".

٢ قم بإجراء المعايرة للمسمية على S560P باستخدام الأداة المساعدة التفاعلية بأجهزة S560x (نظام تشغيل (Win,Mac).

٣ اختر المعايرة التلقائية مع تشغيل أداة المساعدة التفاعلية بـ S560X.

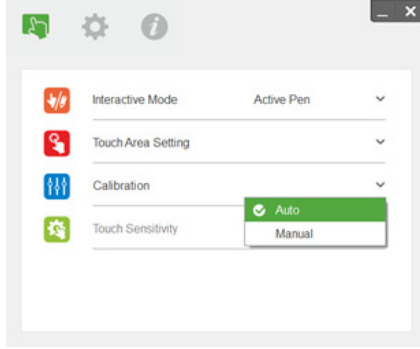

ملاحظة: في حالة انبثاق رسائل الفشل، اتبع الخطوات أدناه لاستكشاف الأعطال وإصلاحها وإجراء المعايرة التلقائية مرة أخرى.

- أغلق كافة تطبيقات البرنامج
- قلل من مستوى الإضاءة المحيطة
- تجنب عرقلة العدسات أو تحريكها أثناء المعايرة
- تحقق من كون الصورة المعروضة واضحة وفي حالة عدم تحقق ذلك، اضبط التركيز لزيادة حدة الصورة

في حالة فشل المعايرة التلقائية، قم بالإعداد باستخدام "المعايرة اليدوية".

٤ اختر "المعايرة اليدوية" واتبع الخطوات الخاصة بالمعايرة، حيث يوصي بهذا النوع من المعايرة للحصول على مستوى أفضل من الدقة.

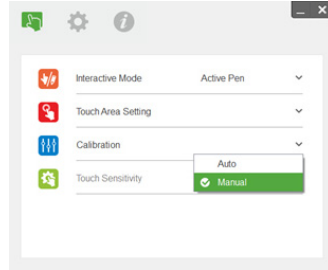
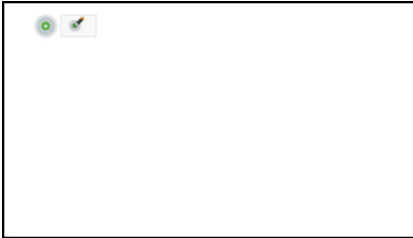

# استخدام قلم تفاعلي (مخصص فقط للطراز S560T)



يعرض جهاز العرض S560T سطح المكتب لعدد من أجهزة الكمبيوتر المتصلة على لوحة بيضاء، فهو يعمل كجهاز دخل للكمبيوتر المتصل. كما يمكنك الانتقال بين برامج الكمبيوتر وتحديدها والتفاعل معها من خلال اللوحة البيضاء.

ويتميز جهاز العرض S560T بكونه جهاز عرض تفاعلي يحوي ١٠ نقاط لمسية، ولإعداد الوظيفة التفاعلية، ثبت الوحدة للمسية كما هو موضح في "دليل إعداد المنطقة للمسية"، واستخدم أيضا أداة المساعدة التفاعلية في أجهزة Dell S560x لإعداد ومعايرة المرة الأولى، والذي يمكن الحصول عليه من قرص مدمج أو تنزيله من دعم Dell.

## متطلبات النظام

ملاحظة: تأكد من توفير جهاز الكمبيوتر الخاص بك للحد الأدنى من متطلبات النظام التالية:



نظام التشغيل		عدد النقاط للمسية المدعومة	تثبيت أداة مساعدة تفاعلية خاصة بأجهزة S560x <sup>1*</sup>
إصدارات Windows 7/8/10	١٠ نقاط لمسية	مدعومة <sup>٣*</sup>	غير ضروري
MAC نظام تشغيل X (10.7~10.11)	نقطة لمسية واحدة <sup>٤*</sup>	مدعومة	مطلوب، يرجى تثبيت أداة مساعدة الإعداد في كل الحواسيب التي تعمل بأنظمة Mac لاستخدامها مع جهاز العرض S560T
ChromeBook	١٠ نقاط لمسية	غير مدعوم، يرجى استخدام نظام التشغيل Windows أو كمبيوتر يعمل بنظام Mac لإتمام الإعداد الأول لجهاز العرض S560T	غير ضروري

١\* : احصل على أداة المساعدة التفاعلية الخاصة بأجهزة S560x من القرص المدمج المرفق أو حملها من دعم Dell

٢\* : يتطلب جهاز S560T المحادثة والمعايرة قبل الاستخدام الأول، لذا يرجى التأكد من إتمام عملية الإعداد قبل الاستخدام

٣\* : تثبيت برنامج NET Framework 4.0

٤\* : يدعم نظام التشغيل Mac نقطة لمسية واحدة فقط



**ملاحظة:** للحصول على دقة أفضل، يجب أن يكون الضبط على وضع "عارض فقط" قبل المعايرة. يرجى الرجوع إلى "دليل إعداد منطقة اللمس S560T" استكشاف الأعطال واصلاحها سؤال ٢ للحصول على مزيد من المعلومات عن وظيفة اللمس والمعايرة في أوضاع عرض مختلفة.



## إعداد خاصية اللمس التفاعلي

ولإعداد الوظيفة التفاعلية، ثبت الوحدة المسمية كما هو موضح في "دليل إعداد المنطقة اللمسية".

## استخدام القلم التفاعلي مع S560T

الخطوة ١: قم بتوصيل الكمبيوتر بجهاز العرض باستخدام كبل HDMI/ VGA لعرض الصورة. قم بتوصيل كبل USB للاستخدام في الوضع التفاعلي في حالة استخدام نظام التشغيل Mac، شغل أداة المساعدة التفاعلية بأجهزة S560x لإعداد الوظيفة اللمسية.

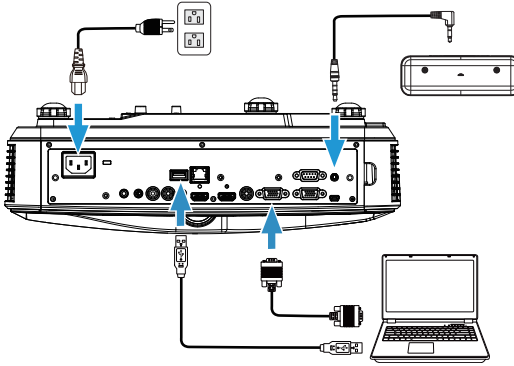

## الخطوة ٢:

تشغيل أداة المساعدة التفاعلية بأجهزة Dell S560x، بحيث يمكن للمستخدمين اختيار وضع التفاعل الافتراضي ( ) لخاصية اللمس متعدد النقاط. انتقل إلى وضع الأصبع/ القلم الضوئي في جهاز S560T من خلال لمس الوحدة للمسمة التفاعلية.

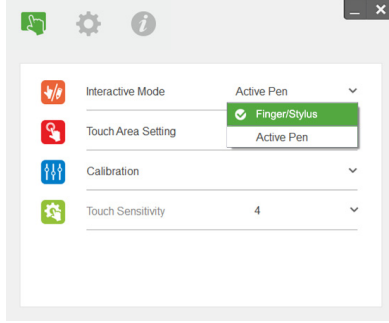

تتوافر نقطة لمسية واحدة فقط في أنظمة تشغيل Mac.

**ملاحظة:** يكون من الضروري تشغيل أداة المساعدة التفاعلية في أجهزة الكمبيوتر التي تعمل بنظام Mac وأجهزة Dell S560x.



## إعدادات منطقة اللمس

انتقل إلى وضع العرض العارض "العارض فقط".

١ تحديد إعدادات منطقة اللمس التلقائية::

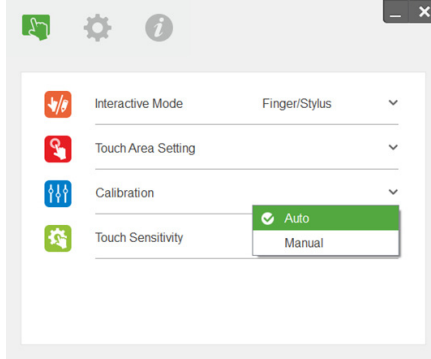

### ملاحظة:



- قم بإنهاء كافة تطبيقات البرنامج
- قلل من مستوى الإضاءة المحيطة
- تجنب إعاقة العدسات أو تحريكها أثناء إعداد منطقة اللمس
- تحقق من وضوح الصورة المعروضة، وفي حالة عدم تحقق ذلك، اضبط التركيز لزيادة حدة الصورة
- في حالة انبثاق رسالة الفشل، استخدم الإعداد اليدوي لضبط منطقة اللمس.

٢ اختر إعداد منطقة اللمس يدويا:

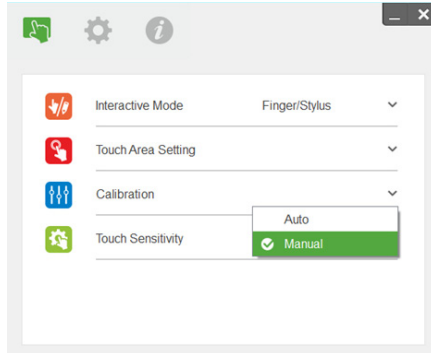

١-٢ بعد أن تلتقط الكاميرا الصورة المعروضة، ستظهر نافذة منطقة اللمس، فإذا لم تكن الصورة الملتقطة واضحة، يرجى إعادة تحديد "تحديد وضع الإضاءة المحيطة" من "تلقائي" إلى "ساطع" أو "معتم" وفقاً لحالة الإضاءة المحيطة الفعلية.

لاحظ: تظهر الصورة الملتقطة النقاط الكاميرا الفعلي وهو الوضع المعكوس من صورة الإسقاط، فعلى سبيل المثال: P1 هي زاوية اليمنى منخفضة، P2 هي زاوية يسرى منخفضة، وهكذا.

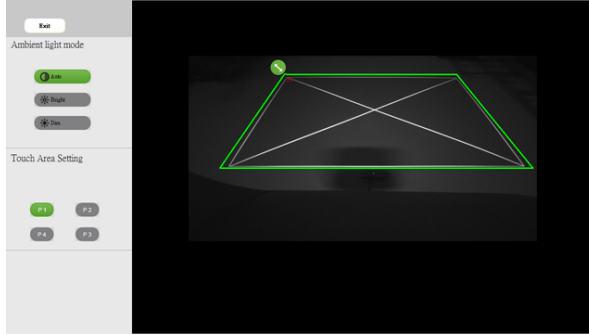

٢-٢ ضبط دقة حدود منطقة اللمس

الخطوة ١: انقر على P1 واستخدم الماوس لسحب P1 إلى الجانب الأيسر العلوي، وحافظ على محاذاة المنطقة الخضراء القابلة للضبط مع الإطار الأبيض المعروض.

الخطوة ٢: اضبط P2 مع P4 بحيث تتراكب المنطقة الخضراء القابلة للضبط مع الإطار الأبيض المعروض تماماً.

الخطوة ٣: أخيراً، يرجى التحقق مرة أخرى من إن الإطار الأخضر متراكب تماماً مع الإطار الأبيض المنعكس. وفي حالة عدم تحقق ذلك، اضبط درجة الدقة مرة أخرى.

٣-٢ انقر فوق زر إنهاء بعد تحديد منطقة اللمس تحديداً صحيحاً.

## معايرة اللمس التفاعلي

١ انتقل إلى وضع العرض العارض "العارض فقط".

٢ قم بإجراء المعايرة للمسّية على S560P باستخدام الأداة المساعدة التفاعلية بأجهزة 5S60x (نظام تشغيل (Win ،Mac

٣ اختر المعايرة التلقائية مع تشغيل أداة المساعدة التفاعلية بـS560X.

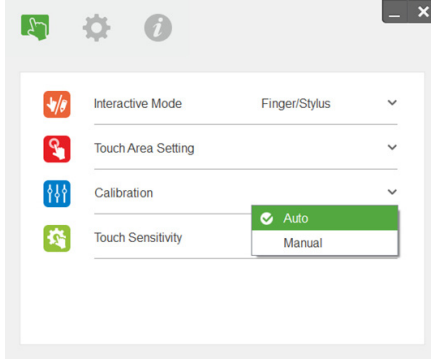

ملاحظة: في حالة انبثاق رسائل الفشل، اتبع الخطوات أدناه لاستكشاف الأعطال وإصلاحها وإجراء المعايرة التلقائية مرة أخرى.

- أغلق كافة تطبيقات البرنامج
- قلل من مستوى الإضاءة المحيطة
- تجنب عرقلة العدسات أو تحريكها أثناء المعايرة
- تحقق من كون الصورة المعروضة واضحة وواضحة وفي حالة عدم تحقق ذلك، اضبط التركيز لزيادة حدة الصورة

في حالة فشل المعايرة التلقائية، قم بالإعداد باستخدام المعايرة اليدوية.

٤ اختر "المعايرة اليدوية" واتباع الخطوات الخاصة بالمعايرة، حيث يوصي بهذا النوع من المعايرة للحصول على مستوى أفضل من الدقة.

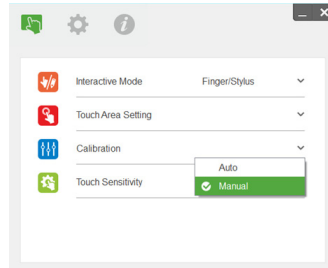
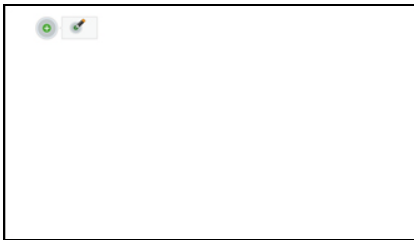

## استخدام S560T ولوحة بيضاء تسمح بالمحو الجاف

استخدم مفتاح 'تجميد' أو مفتاح 'الشاشة الفارغة' بوحدة التحكم عن بعد وذلك عن الحاجة لاستخدام قلم معلم يسمح بالمحو الجاف على اللوحة البيضاء دون التأثير على وظيفة اللمس.

١ تجميد: استخدم مفتاح التجميد لتثبيت الصورة على الشاشة وإيقاف الوظيفة المسمية، واضغط على المفتاح مرة أخرى لاستئناف التشغيل المسمي.

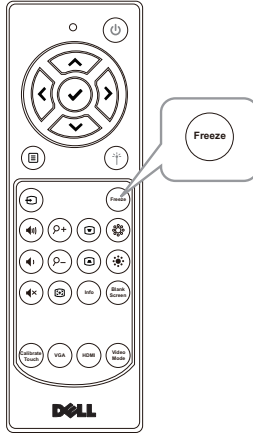

٢ شاشة فارغة: استخدم مفتاح 'شاشة فارغة' لعرض شاشة فارغة على جهاز العرض، واضغط على المفتاح للتبديل بين الخلفية البيضاء والسوداء لاستئناف التشغيل العادي، وتكون خاصية اللمس متوقفة خلال وضع 'الشاشة الفارغة'.

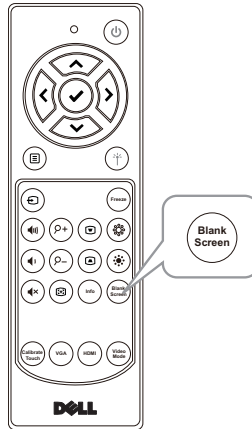

## توصيل مهائى عرض لاسلكي



### تثبيت مهائى عرض لاسلكي

يحتوي جهاز العرض خاصتك على منفذ دخل HDMI ومنفذ طاقة USB لمهائى العرض اللاسلكي. لا يتم شحن مهائى العرض اللاسلكي مع جهاز العرض S560P/S560T.

وفيما يلي خطوات التثبيت:

١ تأكد من إيقاف تشغيل جهاز العرض.

٢ قم بتوصيل كبل الطاقة USB بمهائى العرض اللاسلكي ثم وصل مهائى العرض اللاسلكي.

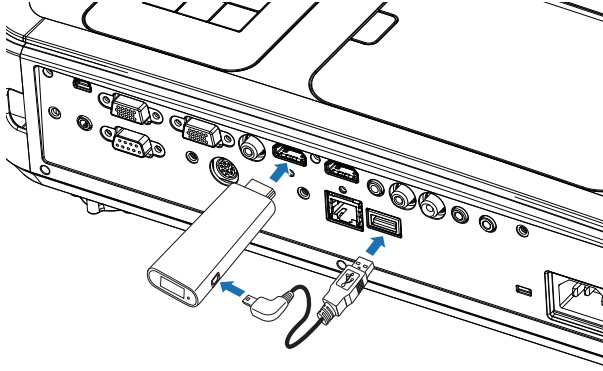

ملاحظة: يتم شحن كبل الطاقة USB مع مهائى العرض اللاسلكي وليس مع جهاز العرض.



## إعداد مهائى العرض اللاسلكي

١ تشغيل جهاز العرض.

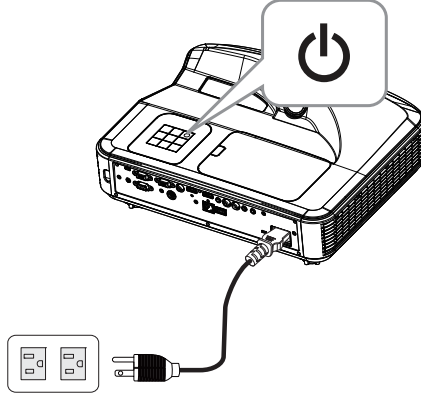

٢ انتقل إلى مصدر "عرض لاسلكية".

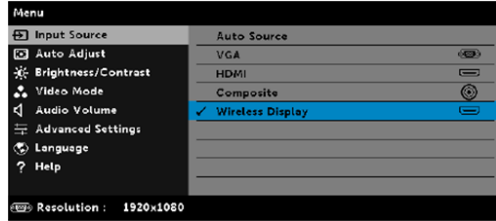

٣ راجع تعليمات إعداد مهائى العرض اللاسلكي لمتابعة العرض اللاسلكي.

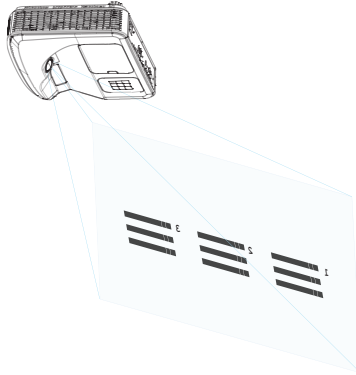



## استكشاف الأعطال وإصلاحها



### الإرشادات المتعلقة باستكشاف الأخطاء وإصلاحها

في حالة مواجهة أية مشكلات مع الجهاز، يرجى الرجوع إلى إرشادات استكشاف الأعطال وإصلاحها التالية. وفي حالة استمرار المشكلة، يرجى الاتصال بشركة Dell: [www.dell.com/contactDell](http://www.dell.com/contactDell).

المشكلة	الحلول الممكنة
الصورة لا تظهر على الشاشة	<ul style="list-style-type: none"><li>• تأكد من اختيارك مصدر الدخل الصحيح من قائمة اختبار الدخل.</li><li>• تأكد من تمكين منفذ الرسوم الخارجي. وإذا كنت تستخدم كمبيوترًا محمولًا من إنتاج شركة ممثي، فاضغط على <b>Fn+F8</b> (أو <b>Fn+F8</b>) أما في حالة استخدام أجهزة كمبيوتر من إنتاج شركات أخرى، فيرجى الرجوع إلى الوثائق الخاصة بها. وإذا لم يتم عرض الصورة بطريقة صحيحة، يرجى تحديث برنامج تشغيل الفيديو الخاص بجهازك. لمعرفة المزيد عن أجهزة كمبيوتر Dell؛ يرجى زيارة موقع <a href="http://www.dell.com/support">www.dell.com/support</a>.</li><li>• تأكد من إحكام توصيل جميع الكبلات، راجع "ضبط حجم الصورة" بصفحة ١٠.</li><li>• تأكد من عدم انثناء دبابيس منافذ التوصيل أو انكسارها.</li><li>• تأكد من تركيب اللمبة باللمية بإحكام في مكانها. (يرجى الرجوع إلى "تغيير المصباح" صفحة ٣٦).</li><li>• استخدم نمط الاختبار الموجود في إعدادات العارض متقدمة. ثم تأكد من صحة ألوان نمط الاختبار.</li></ul>

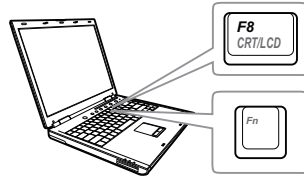

## المشكلة (تابع)

عرض جزء من الصورة أو ظهورها على نحو متحرك أو غير صحيح

## الحلول الممكنة (تابع)

١ اضغط على الزر ضبط تلقائي الموجود بوحدة التحكم عن بعد.

٢ إذا كنت تستخدم كمبيوتر محمولاً من إنتاج شركة ممثي، فاضبط دقة الكمبيوتر على: (١٠٨٠ x ١٩٢٠) 1080p.

أ انقر بزر الماوس الأيمن فوق الجزء غير المستخدم من سطح المكتب في نظام Windows® Microsoft، ثم انقر فوق خصائص، وحدد علامة تبويب إعدادات.



ب تحقق من أن الإعداد الخاص بمنفذ الشاشة الخارجية هو بكسل.(١٠٨٠ x ١٩٢٠).

ج اضغط على   (Fn+F8).

إذا واجهت أية صعوبة في تغيير مستوى الدقة أو في حالة تجمد الشاشة، فأعد تشغيل جميع الأجهزة وجهاز العرض.

في حال استخدام جهاز كمبيوتر محمول من إنتاج شركة أخرى بخلاف شركة Dell؛ يرجى الرجوع إلى الوثائق الخاصة به. وإذا لم يتم عرض الصورة بطريقة صحيحة، يرجى تحديث برنامج تشغيل الفيديو الخاص بجهازك. للحصول على كمبيوتر من إنتاج شركة Dell، يرجى زيارة موقع [www.dell.com/support](http://www.dell.com/support)

عدم ظهور العرض التقديمي المطلوب على الشاشة

إذا كنت تستخدم كمبيوتر محمول، فاضغط على   (Fn+F8).

الصورة غير مستقرة أو مضطربة

اضبط وظيفة التتبع في قائمة المعلومات المعروضة على الشاشة ثم اختر قائمة إعدادات العرض المنبثقة من قائمة متقدمة (في وضع الحاسب الشخصي فقط).

اهتزاز عمودي للصورة

اضبط وظيفة التردد في قائمة المعلومات المعروضة على الشاشة ثم اختر قائمة إعدادات العرض المنبثقة من قائمة متقدمة (في وضع الحاسب الشخصي فقط).

المشكلة (تابع)	الحلول الممكنة (تابع)
لون الصورة غير صحيح	<ul style="list-style-type: none"> <li>• إذا استقبلت الشاشة إشارة خرج خاطئة من بطاقة الرسوم، يرجى ضبط نوع الإشارة على <b>RGB</b> في علامة تبويب إعدادات الصور المنبثقة من متقدمة المعلومات المعروضة على الشاشة.</li> <li>• استخدم نمط الاختبار الموجود في إعدادات العرض المنبثقة من قائمة متقدمة. ثم تأكد من صحة ألوان نمط الاختبار.</li> </ul>
الصورة خارج نطاق التركيز البؤري	<p>١ تأكد من وجود شاشة العرض داخل نطاق المسافة المطلوبة من جهاز العرض (١,٤٦ قدم [٤٤,٦ سم] ~ ١,٨٣ قدم [٥٥,٨]).</p>
تمدد الصورة عند عرض محتويات أقراص DVD بنسبة عرض لارتفاع ٩:١٦	<p>يكشف الجهاز تلقائياً عن تنسيق إشارة الدخل، وهو يحافظ على نسبة عرض الصورة المسقطة إلى ارتفاعها وفقاً لتنسيق إشارة الدخل أثناء تنشيط وضع الأصل.</p> <p>إذا استمر تمدد الصورة، فاضبط نسبة العرض للارتفاع في إعدادات العرض المنبثقة من قائمة متقدمة المعلومات المعروضة على الشاشة.</p>
الصورة معكوسة	<p>حدد إعدادات العرض المنبثقة من قائمة المعلومات المعروضة على الشاشة ثم اضبط وضع جهاز العرض.</p>
احتراق المصباح أو صدور صوت طقطقة عنه	<p>عند وصول المصباح إلى نهاية عمره الافتراضي، فقد يحترق ويصدر صوت طقطقة عالٍ، وإذا ما حدث ذلك، فلن يمكن تشغيل الجهاز مرة أخرى. لاستبدال اللمبة بأخرى، يرجى الرجوع إلى "تغيير اللمبة" صفحة ٣٦.</p>
إضاءة المصباح باللون الكهرماني بصورة مستمرة	<p>في حال إضاءة مؤشر المصباح باللون الكهرماني بصفة مستمرة، لا بد من استبداله.</p>

## المشكلة (تابع)

وميض ضوء المصباح باللون الكهرماني

## الحلول الممكنة (تابع)

في حالة وميض ضوء المصباح باللون الكهرماني، قد يتعطل توصيل وحدة المصباح. لذا، يرجى فحص وحدة المصباح والتأكد من تركيبه على النحو الصحيح.

في حالة وميض كلاً من مؤشري المصباح والطاقة باللون الكهرماني، فإن ذلك يعني تعطل مشغل المصباح، وبالتالي يتوقف الجهاز عن العمل تلقائياً.

في حال وميض كلاً من مؤشري المصباح ودرجة الحرارة باللون الكهرماني وإضاءة مؤشر الطاقة باللون الأزرق بصفة مستمرة، فإن ذلك يعني تعرض عجلة الألوان للتلف وبالتالي يتوقف الجهاز عن العمل تلقائياً.

لإزالة وضع الحماية، اضغط مع الاستمرار على زر الطاقة لمدة ١٠ ثوانٍ.

إضاءة مؤشر درجة الحرارة باللون الكهرماني بصورة مستمرة

يعني ذلك ارتفاع درجة حرارة جهاز العرض، وعندئذ يتوقف العرض تلقائياً. أعد تشغيل الجهاز مرة أخرى بعد أن يبرد. وفي حالة استمرار المشكلة، يرجى الاتصال بشركة Dell: [www.dell.com/contactDell](http://www.dell.com/contactDell)

وميض مؤشر درجة الحرارة باللون الكهرماني

إذا تعرضت مروحة الجهاز للتلف، يتوقف الجهاز عن العمل تلقائياً. وعندها عليك أن تحاول إزالة وضع جهاز الإسقاط عن طريق الضغط مع الاستمرار على زر الطاقة لمدة ١٠ ثوانٍ. ويرجى الانتظار لمدة ٥ دقائق ثم محاولة تشغيل الجهاز مرة أخرى. وفي حالة استمرار المشكلة، يرجى الاتصال بشركة Dell: [www.dell.com/contactDell](http://www.dell.com/contactDell)

عدم عمل وحدة التحكم عن بعد بسلاسة أو عملها خلال نطاق محدود فقط  
قد تكون طاقة البطارية منخفضة. فإذا كان الأمر كذلك، استبدل البطاريتين بأخرين جديديتين من النوع AAA.

## الإشارات الإرشادية

المؤشر	أزرار التحكم	الوصف	حالة جهاز العرض
المصباح (كهرماني)	درجة الحرارة (كهرماني)	الطاقة	وضع الاستعداد
إيقاف	إيقاف	وميض أبيض	جهاز العرض في وضع الاستعداد. وجاهز للتشغيل.
إيقاف	إيقاف	اللون الأبيض	يستغرق جهاز العرض بعض الوقت للتسخين ثم التشغيل.
إيقاف	إيقاف	اللون الأبيض	جهاز العرض في الوضع العادي، وجاهز لعرض الصورة. ملاحظة: لم يتم الوصول إلى قائمة المعلومات المعروضة على الشاشة.
إيقاف	إيقاف	اللون الأبيض	جاري تبريد جهاز العرض لإيقاف تشغيله.
إيقاف	يومض	إيقاف	قد تنسد فتحات التهوية وترتفع درجة الحرارة المحيطة إلى ما يزيد عن ٥٠ درجة مئوية، وبالتالي يتوقف الجهاز عن العمل تلقائياً، لذا، يرجى التحقق من عدم انسداد فتحات التهوية ومن أن درجة الحرارة المحيطة تتناسب مع نطاق التشغيل. وفي حالة استمرار المشكلة، يرجى الاتصال بشركة Dell.
إيقاف	وميض كهرماني	إيقاف	تعطلت إحدى المراوح، ويتوقف الجهاز عن العمل تلقائياً. وفي حالة استمرار المشكلة، يرجى الاتصال بشركة Dell.
وميض كهرماني	إيقاف	وميض كهرماني	مشغل المصباح قد تعطل، ويتوقف الجهاز عن العمل تلقائياً. الفصل كبل الطاقة، وبعد مرور ثلاث دقائق قم بتوصيل كبل الطاقة و شغل شاشة العرض مرة أخرى. وإذا استمرت المشكلة، يرجى بالاتصال بشركة Dell.
وميض كهرماني	وميض كهرماني	اللون الأبيض	يتعدى تشغيل عجلة الألوان، وقد تعطل الجهاز وبالتالي يتوقف عن العمل تلقائياً. افصل كبل الطاقة، وبعد مرور ثلاث دقائق قم بتوصيل كبل الطاقة و شغل شاشة العرض مرة أخرى. وإذا استمرت المشكلة، يرجى بالاتصال بشركة Dell.
يومض	إيقاف	إيقاف	يوجد خلل بالمصباح. لذا، يُرجى استبداله.
يومض	يومض	وميض كهرماني	انقطع مصدر الإمداد بالطاقة، ويتوقف الجهاز عن العمل تلقائياً. افصل كبل الطاقة، وبعد مرور ثلاث دقائق قم بتوصيل كبل الطاقة و شغل شاشة العرض مرة أخرى. وإذا استمرت المشكلة، يرجى بالاتصال بشركة Dell.
وميض كهرماني	إيقاف	إيقاف	في حالة الإخفاق في توصيل وحدة المصباح، يرجى فحص وحدة المصباح والتأكد من تركيبها بشكل سليم. وفي حالة استمرار المشكلة، يرجى الاتصال بشركة Dell.

## تغيير المصباح

△ تنبيه: يرجى اتباع تعليمات السلامة الموضحة في صفحة ٩ قبل الشروع في تنفيذ أي من الإجراءات الواردة في هذا القسم.

استبدل المصباح عند ظهور رسالة "تفترب للمبة من نهاية عمرها الافتراضي للتشغيل بكامل طاقتها. لذا يوصى باستبدالها!  
"www.dell.com/lamps" على الشاشة. إذا استمرت المشكلة بعد استبدال المصباح، يرجى الاتصال بشركة Dell.

△ تنبيه: استخدم المصباح الأصلي لضمان توفير حالة تشغيل آمنة وجيدة لجهاز العرض خاصتك.

△ تنبيه: ترتفع درجة حرارة المصباح إلى حد كبير عند الاستخدام، فلا تحاول استبدال المصباح إلا بعد تركه لمدة ٣٠ دقيقة على الأقل حتى يبرد.

△ تنبيه: لا تلمس الجزء الزجاجي من المصباح في أي وقت من الأوقات، حيث إن مصابيح الجهاز رقيقة للغاية وقد تتحطم باللمس، كما أن قطع الزجاج المهشم حادة ويمكن أن تتسبب في حدوث إصابات.

△ تنبيه: في حالة تهشم المصباح، قم بإزالة جميع الأجزاء المكسورة من داخل الجهاز وتخلص منها أو أعد تدويرها وفقاً لقانون الولاية أو القوانين المحلية أو الفيدرالية. للمزيد من المعلومات، يرجى زيارة موقع [www.dell.com/hg](http://www.dell.com/hg).

١ قم بإيقاف تشغيل جهاز الإسقاط ثم افصل كبل الطاقة.

٢ اترك الجهاز لمدة ٣٠ دقيقة على الأقل ليبرد.

٣ قم بفك المسمار الملولب المثبت لغطاء المصباح ثم انزع الغطاء.

٤ قم بفك المسمار المثبت للمصباح.

٥ اسحب المصباح لأعلى باستخدام المقبض المعدني الخاص به.

ملاحظة: قد تشترط شركة Dell استعادة المصابيح التي تُستبدل بموجب الضمان. وإلا، يجب الاتصال بالوكالة المحلية المعنية بالتخلص من المخلفات بغرض معرفة عنوان أقرب موقع للتخلص من المخلفات.

٦ استبدل المصباح القديم بأخر جديد.

٧ أحكم ربط مسمار تثبيت المصباح.

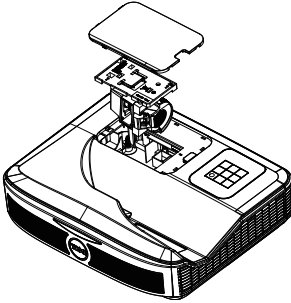

٨ استبدل غطاء المصباح العلوي وأحكم ربط المسمار.

٩ أعد ضبط وقت استخدام المصباح عن طريق تحديد "نعم" من أجل إعادة ضبط اللمبة في قائمة ضبط الطاقة التي تظهر على الشاشة متقدمة. وعند تغيير وحدة المصباح الجديد، فسوف يقوم جهاز العرض تلقائياً بتحديد ساعات المصباح وإعادة ضبطها.



تنبيه: للتخلص من المصباح (في الولايات المتحدة فقط)

Ⓜ يحتوي المصباح (المصابيح) الموجودة في هذا المنتج على مادة الزئبق، لذا يجب التخلص منها أو إعادة تدويرها بشكل يتوافق مع القوانين المحلية أو قوانين الولاية أو القوانين الفيدرالية. لمزيد من المعلومات، يرجى زيارة موقع [WWW.DELL.COM/HG](http://WWW.DELL.COM/HG). أو زيارة موقع تحالف الصناعات الإلكترونية على الموقع [WWW.EIAE.ORG](http://WWW.EIAE.ORG)، وللإطلاع على المعلومات الخاصة بالتخلص من المصابيح، يرجى الرجوع إلى موقع [WWW.LAMPRECYCLE.ORG](http://WWW.LAMPRECYCLE.ORG).

## استبدال بطاريات وحدة التحكم عن بعد

ملاحظة: أخرج البطاريات من وحدة التحكم عن بعد في حال عدم استخدامها.



١ اضغط على المقبض لرفع غطاء حجرة البطارية.

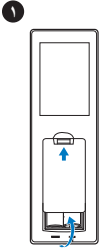

٢ تحقق من صحة اتجاه القطبين (-/+ ) في البطاريات.

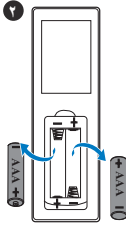

٣ قم بتثبيت البطاريات مع مراعاة صحة اتجاه القطبين طبقاً للعلامات الموجودة داخل حجرة البطارية.

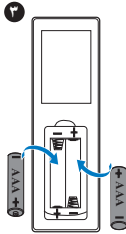

ملاحظة: تجنب الخلط بين أنواع مختلفة من البطاريات أو استخدام بطاريات جديدة وقديمة معاً.



٤ أعد غطاء البطارية إلى مكانه.

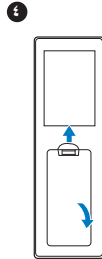





S600 DMD, DarkChip3™ بكسل ١٠٨٠ بوصة ٠,٦٥	الصمام الضوئي
٣٤٠٠ لومن ANSI (بحدٍ أقصى)	السطوع
١:١٨٠٠ نموذجية (التشغيل الكامل/الإيقاف الكامل)	نسبة التباين
٨٠٪ نموذجي (المعيار الياباني - JBMA)	الاتساق
١٩٢٠ × ١٠٨٠ (1080p)	عدد وحدات البكسل
٩:١٦	نسبة العرض للارتفاع
١,٠٧ بليون لون	الألوان القابلة للعرض
X٢	سرعة عجلة الألوان
X١ للعرض ثلاثي الأبعاد	
عدسة ثابتة ٢,٤ F# (WA21)	عدسة العرض
نسبة الطرح = ٠,٢٥ TR UST	
نسبة الإزاحة: ١١٨,٥ ± ٥٪	
٨١ ~ ١٠٠ بوصة	مقاس شاشة العرض
الحجم الأمثل: ٨٩,١ بوصة	
١,٤٦ ~ ١,٨٣ قدم (٤٤,٦ سم ~ ٥٥,٨)	مسافة العرض
الفيديو المؤلف:	التوافق مع أنظمة الفيديو
M :NTSC (٣,٥٨ ميجاهرتز)، ٤,٤٣ ميجاهرتز	
PAL: B, D, G, H, I, M, N, ٤,٤٣ ميجا هرتز	
SECAM: B, D, G, K, L, ٤,٤/٤,٢٥ ميجا هرتز	
دخل الفيديو المركب عبر VGA: 1080i (٦٠/٥٠ هرتز)،	
720p (٦٠/٥٠ هرتز)، 576i/p، 480i/p	
دخل HDMI: 1080p، 720p، 576i/p، 480i/p	
تيار متردد عالمي ٩٠~٢٦٤ فولت ٥٠-٦٠ هرتز يدخل تم تصحيحه	وحدة الإمداد بالطاقة
باستخدام مصحح معامل الطاقة	

استهلاك الطاقة

الوضع العادي: ٣٢٠ وات  $\pm 10\%$  بعد Vac ١١٠

الوضع الاقتصادي: ٢٧٠ وات  $\pm 10\%$  بعد Vac ١١٠

وضع الاستعداد:  $> 0,5$  وات

استعداد الشبكة:  $> 3$  وات

**ملاحظة:** تم ضبط جهاز العرض بالدخول في وضع توفير الطاقة بعد ٢٠ دقيقة من توقف الجهاز.

٢ مكبر صوت X ١٠ وات جذر متوسط التريبع

الوضع العادي: ٣٦ ديسبل (A)

الوضع الاقتصادي: ٣٢ ديسبل (A)

١٠,٣٦ رطل (٤,٧ كج)

١٥,٠٨ X ١٢,٥٢ X ٤,٠٦ بوصة (٣٨٣ X ٣١٨ X ١٠٣ ملم)

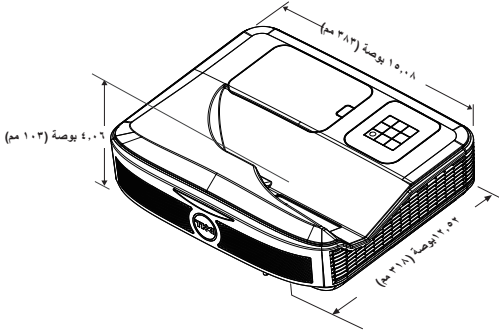

درجة حرارة التشغيل: ٥ درجة مئوية - ٤٠ درجة مئوية

(٤١ فهرنهايت - ١٠٤ فهرنهايت)

الرطوبة: ٨٠٪ بحد أقصى

درجة حرارة التخزين: ٠ - ٦٠ درجة مئوية

(٣٢ - ١٤٠ درجة فهرنهايت)

الرطوبة: ٩٠٪ بحد أقصى

درجة حرارة الشحن: ٢٠ - ٦٠ درجة مئوية

(٤٠ - ١٤٠ فهرنهايت)

الرطوبة: ٩٠٪ بحد أقصى

الطاقة: مقبس طاقة تيار متردد واحد (٣ دبابيس - مدخل C14)

الصوت

مستوى التشويش

وزن جهاز العرض

الأبعاد (العرض X الارتفاع X العمق)

المواصفات البيئية

منافذ توصيل الدخل/الخروج

دخل VGA: عدد واحد منفذ توصيل D-sub مزود بـ ١٥ دبوساً (أزرق)، دخل VGA، لنقل إشارات دخل الفيديو المركب/ RGB التناظرية.

خرج VGA: منفذ توصيل D-sub مزود بـ ١٥ دبوساً (أسود) لنقل إشارة عرض VGA

دخل فيديو مؤلف: مقبس RCA أصفر اللون لنقل إشارة CVBS.  
دخل HDMI: اثنين من موصلات HDMI لدعم HDMI 1,4a مطابق لمواصفات HDCP.

دخل الصوت التناظري: مقبس هاتف استريو صغير بحجم ٣,٥ ملم (أزرق) واحد X زوجان من منافذ صوتية من نوع RCA (يسار/ يمين)

خرج صوت متغير: مقبس هاتف استريو صغير بحجم ٣,٥ ملم (أخضر).

دخل صوت تناظري: مقبسان استريو صغيران للهاتف بحجم ٣,٥ ملم (أزرق) وزوجان من منافذ توصيل RCA (أحمر/ أبيض).

الميكروفون: مقبس هاتف استريو صغير بحجم ٣,٥ ملم (وردي).  
USB صغير (منفذ USB): منفذ USB صغير تابع لتحديث البرنامج الثابت/ تفاعلي.

خرج ٥ فولت/ ١,٨ أمبير: عدد واحد USB من نوع A ٥ فولت تيار مباشر / خرج ١,٨ A لدعم الدونجل.

منفذ RS232: منفذ صغير مزود بـ ٩ دبائيس من نوع D-sub للاتصال بـ RS232.

منفذ RJ-45: واحد موصل RJ-45 للدمج في التحكم في الشبكة. وحدة لمسية: مقبس طاقة لوحدة ستارة الإضاءة

مصباح ٢٦٠ وات قابل للاستبدال من جانب المستخدم

الوضع العادي: حتى ٣٠٠٠ ساعة

الوضع الاقتصادي: حتى ٥٠٠٠ ساعة

المصباح  
عمر المصباح



**ملاحظة:** يعتمد العمر الافتراضي للمصباح في أي جهاز عرض ضوئي على مقياس تدهور مستوى السطوح فحسب، ولا يعبر عن الفترة الزمنية التي يستغرقها المصباح حتى يضعف ويتوقف عن بعث الضوء، ويقدر العمر الافتراضي للمصباح بالوقت الذي يستغرقه أكثر من ٥٠٪ من المصابيح التي خضعت للاختبار حتى يتناقص مستوى سطوعه إلى نحو ٥٠٪ من وحدات اللومن الخاصة بالمصباح

المحدد. ولا يمكن ضمان العمر الافتراضي للمصباح بأي حال من الأحوال، وعادةً ما يتفاوت العمر الافتراضي الفعلي لتشغيل مصباح جهاز العرض حسب ظروف التشغيل وأنماط الاستخدام. وقد يؤدي استخدام الجهاز في ظروف تتطوي على إجهاد، مثل التشغيل في الأماكن التي يكثر فيها الغبار والتي ترتفع فيها درجات الحرارة، أو التشغيل لساعات طويلة يومياً، إلى جانب الانقطاع المفاجئ للتيار الكهربائي، إلى تقصير العمر الافتراضي للمصباح أو احتمال حدوث عطل به.

## معلومات إضافية



---

لمزيد من المعلومات حول كيفية استخدام جهاز الإسقاط الخاص بك، برجاء الرجوع إلى دليل استخدام جهاز الإسقاط من Dell في موقع [www.dell.com/support/manuals](http://www.dell.com/support/manuals).

للعلماء في الولايات المتحدة، يرجى الاتصال بـ ٨٠٠ - (800-999-3355) WWW-DELL.

ملاحظة: إذا لم يكن لديك اتصال نشط بالإنترنت، يمكنك الحصول على معلومات الاتصال من خلال فاتورة الشراء أو إيصال التعبئة أو الفاتورة أو كتالوج منتجات شركة Dell.

تقدم شركة Dell خيارات دعم وخدمة متعددة سواء عبر شبكة الإنترنت أو الهاتف، إلا أن توافر هذه الخدمات يختلف تبعاً لاختلاف البلد والمنتج، ومن ثم قد لا يتوافر بعضها في منطقتك. للاتصال بشركة Dell للحصول على الدعم الفني أو للاستفسار عن أمور تتعلق بالمبيعات أو بخدمة العملاء:

١ يرجى زيارة موقع الشركة على [www.dell.com/contactDell](http://www.dell.com/contactDell).

٢ حدد منطقتك على الخريطة التفاعلية.

٣ حدد القسم الذي تود الاتصال به.

٤ حدد رابط الخدمة أو الدعم المناسب وفقاً لاحتياجاتك.

# الفهرس

- USB صغير (صغير من نوع B) ٨
  - استهلاك الطاقة ٤٢
  - الأبعاد ٤٢
  - الاتساق ٤١
  - الاتصال ٤٥، ٤٦
  - الاتصال بشركة Dell ٤٥، ٤٦
  - الألوان القابلة للعرض ٤١
  - البطارية ١٧
  - التوافق مع أنظمة الفيديو ٤١
  - السطوح ٤١
  - الصمام الضوئي ٤١
  - الصوت ٤٢
  - العدسة ٧
  - المواصفات البينية ٤٢
  - زر الطاقة ٧
  - سرعة عجلة الألوان ٤١
  - سن القلم ١٧
  - شريط حزام اليد ١٧
  - طاقة الوحدة للمسبية ٨
  - عدد وحدات اليكسل ٤١
  - عدسة العرض ٤١
  - غطاء المصباح ٧
  - كاميرا ٧
  - مسافة العرض ٤١
  - مستقبلات الأشعة تحت الحمراء ٧
  - مستوى التشويش ٤٢
  - مفتاح الطاقة ١٧
  - مقاس شاشة العرض ٤١
  - منافذ توصيل الدخل/الخرج ٤٢
  - منفذ توصيل HDMI 1 ٨
  - منفذ توصيل HDMI 2 ٨
  - منفذ توصيل RS232 ٨
  - منفذ توصيل الفيديو المؤلف ٨
  - منفذ توصيل الميكروفون ٨
  - مؤشر الطاقة ١٧
  - موصل RJ45 ٨
  - موصل USB من النوع A ٨
  - موصل VGA IN ٨
  - موصل VGA خارجي (للعرض على شاشة إضافية) ٨
  - موصل خرج الصوت ٨
  - موصل دخل الصوت ٨
  - موصل صوتي من نوع RCA ٨
  - موصل كبل الطاقة ٨
  - نسبة التباين ٤١
  - نسبة العرض للارتفاع ٤١
  - وحدة الإمداد بالطاقة ٤١
  - وزن جهاز العرض ٤٢
- Dell
- أ
- الاتصال بشركة Dell ٥، ٣٨
  - أرقام الهاتف ٤٦
  - أرقام الهاتف ٤٦
- ت
- تغيير المصباح ٣٨
- د
- الدعم

## ض

ضبط التركيز البؤري بجهاز العرض ١٠، ٣١

## ق

القلم التفاعلي

## م

منافذ التوصيل

المواصفات

## و

وحدة التحكم عن بُعد ١٢

الوحدة الرئيسية ٧